

オートベルタイマー TB-101

取扱説明書

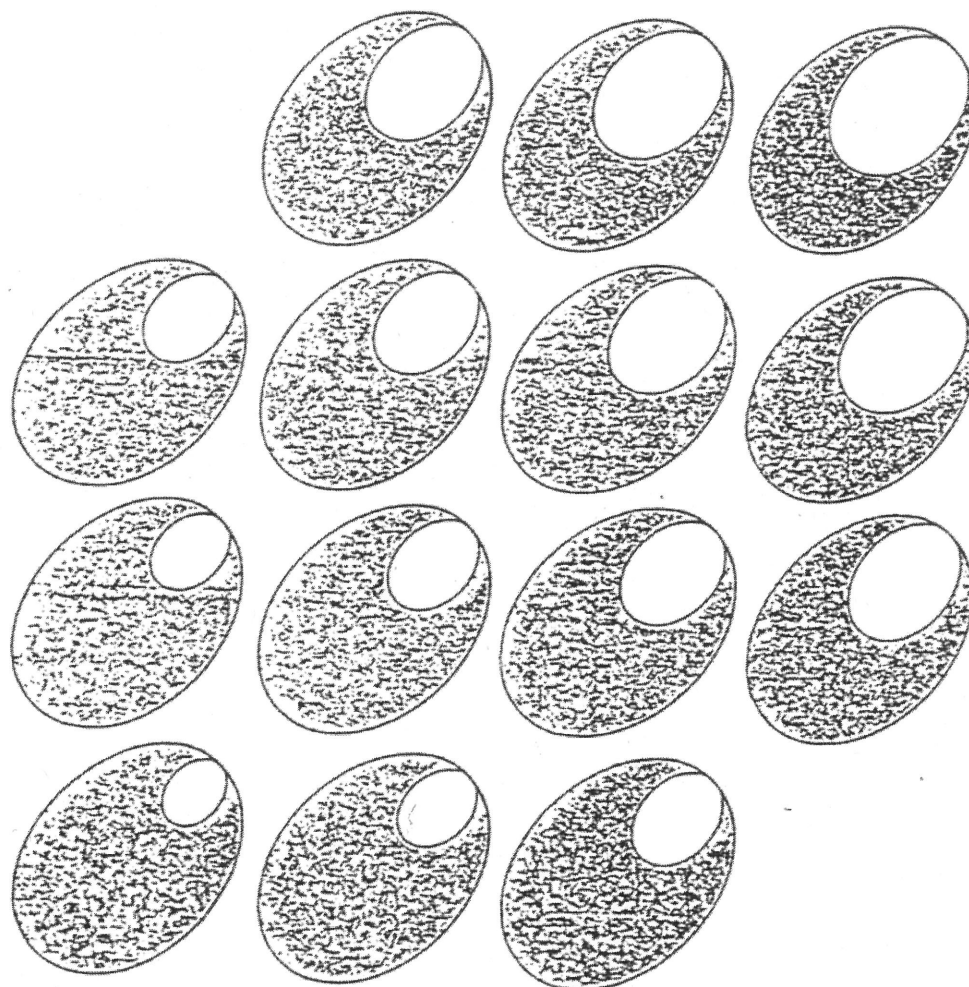

このたびは、ベルタイマーをお買上げいただきましてまことにありがとうございました。ご使用になる前にこの説明書をよくお読みください。

■ 包装内容

この包装ケースには次のものが納めてあります。

1. ベルタイマー
2. 取扱説明書

■ 各部のなまえ

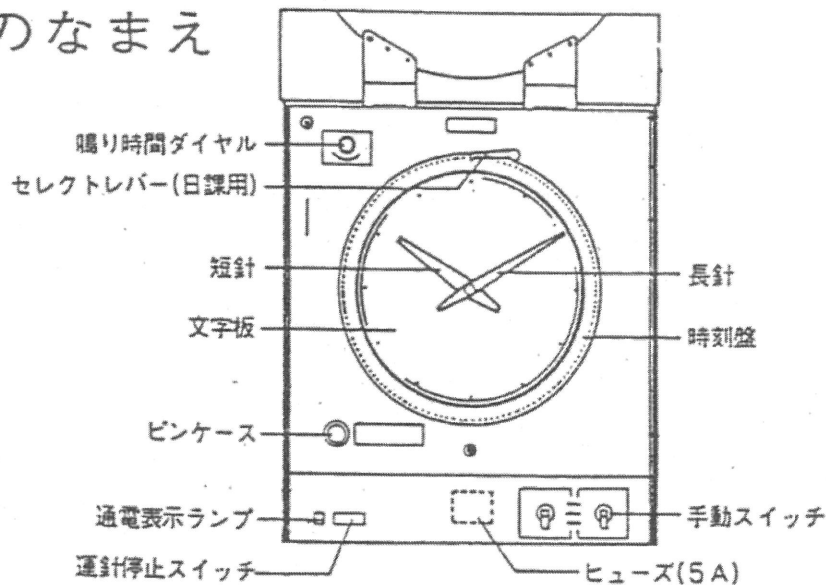

■ 特 長

①時計精度

商用周波数に同期するサイクルモーター式ですから遅れ、進みがほとんどなく非常に正確です。

②時 報

日課または予定の時刻を1度セットするだけで、毎日何回でも自動的に音響器の動作ができます。

③設置方法

取付結線台採用のニューアイデア、安全確実です。

④全ての操作が前面操作

時間合わせ、プログラム設定、手動スイッチ鳴り時間、ブザー音数、電池交換など全ての操作が全面で簡単にできます。

⑤保 守

保守の容易なブロックビルト方式の採用。

⑥デザイン

オフィスにも良くマッチする大きな文字盤とニューデザイン。

結線方法

チャイムの結線方法

①チャイムの時計用端子とベルタイマーの信号回路を接続する場合。

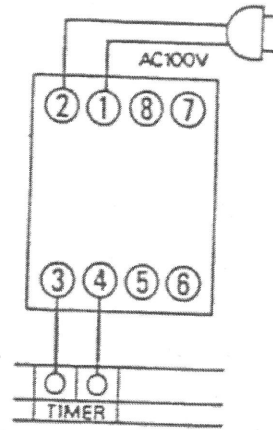

②1種類のチャイムで日課を2通りに分けて使う場合。

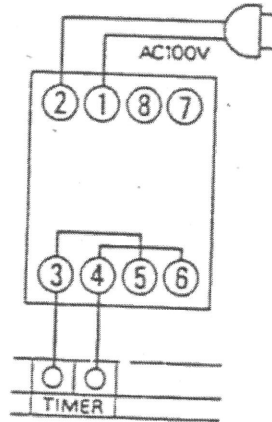

③おのこの独立したチャイム・ベルを接続する場合。

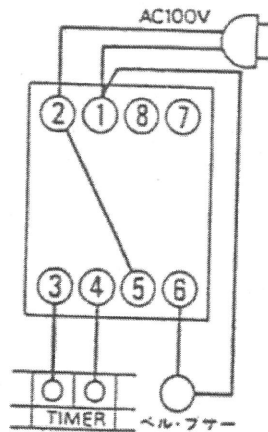

ベル・ブザーの結線方法

①ベルタイマーの新設に当ってベル・ブザーも新しく取り付ける場合。

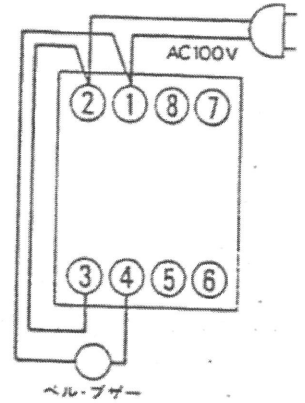

②ベル・ブザーはすでに取り付けてあり手動スイッチにて使用中のものに取り付ける場合。

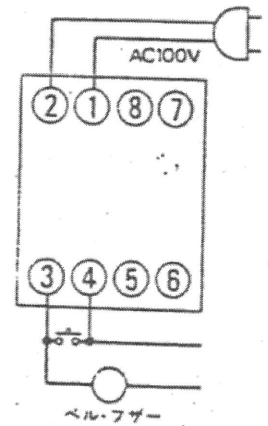

③1種類のベル又はブザーで日課を2通りに分けて使う場合。

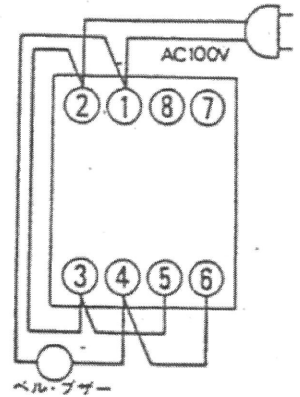

④容量の大きな負荷を接続する場合。(マグネットリレーの接続)

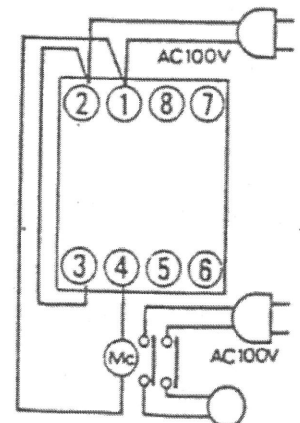

内部回路図

TB-101

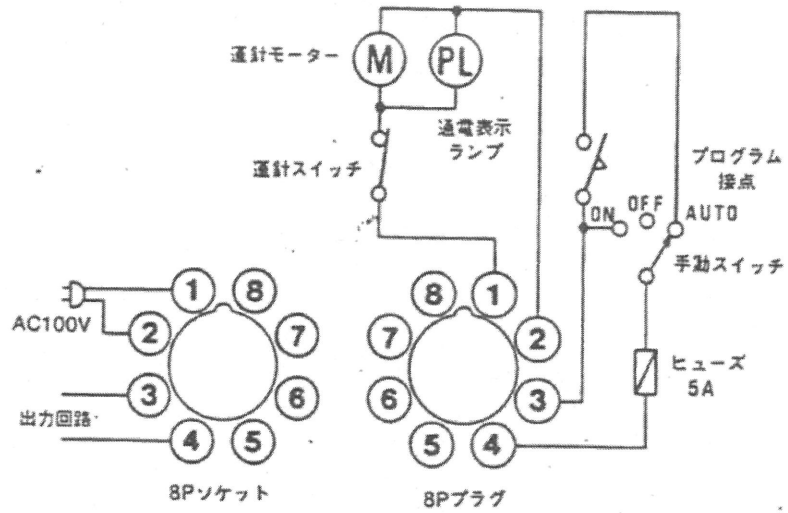

BM-401B

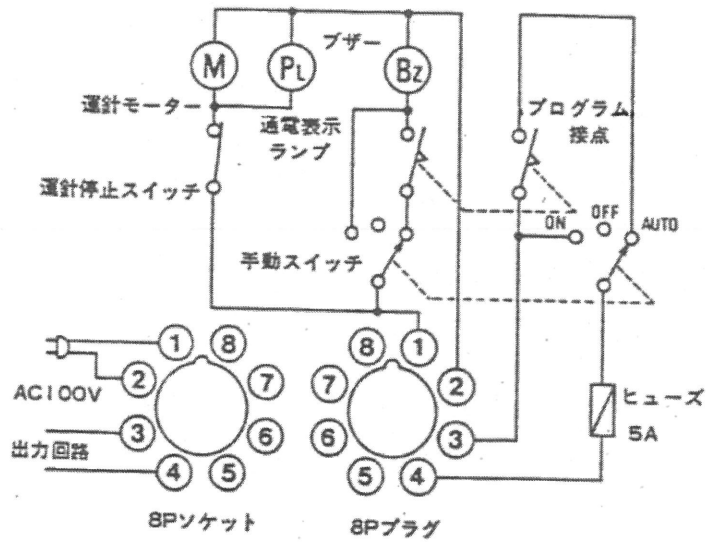

BM-402

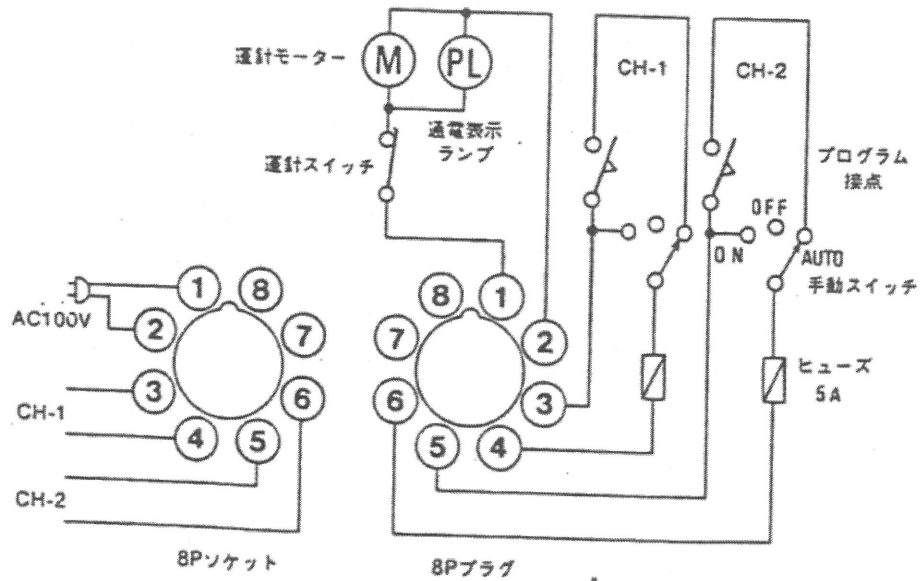

■ ご使用方法

① オートベルタイマーの取付け

直射日光をさけ、湿気、ほこりが少なく振動や傾斜のない見通しのよい場所を選んで、しっかりと取付けてください。また、スイッチの操作や保守の立場からあまり高い所に設置すると不便です。

② 取付方法

取付結線台を壁面に先づ固定し、次に外部結線を行い、最後に本体をそれに掛ける方法を採用しています。以下図に従って順に作業を進めてください。

中板止めビスを外す。

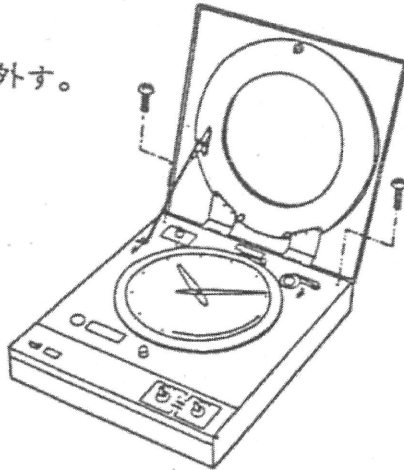

フタを閉じ中板を手前に引き出す。

ご注意 中板と箱は180°以上開かないでください。

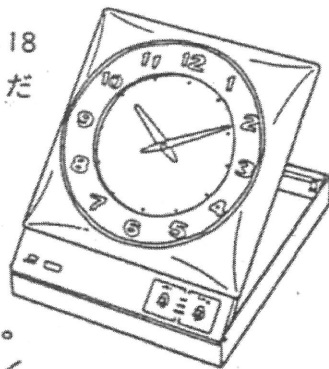

本体止めビスを外す。
8Pプラグを引き抜く
取付結線台を外します。

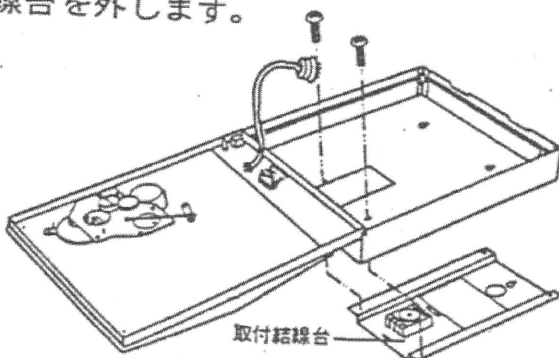

③ サイクル数の確認

念のためサイクル切換ギヤーの位置が当地の周波数と同じか確かめてください。サイクルの変更はストップリングを外しギヤーを移動さすだけで簡単にできます。

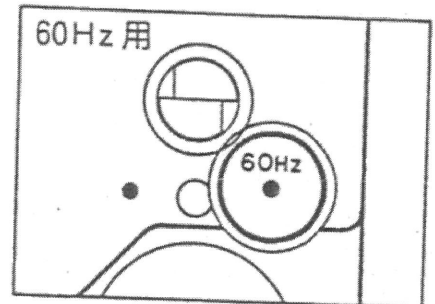
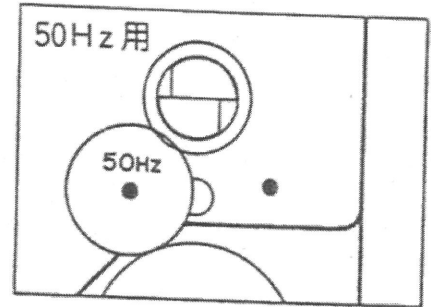

④ 取付結線台の固定。

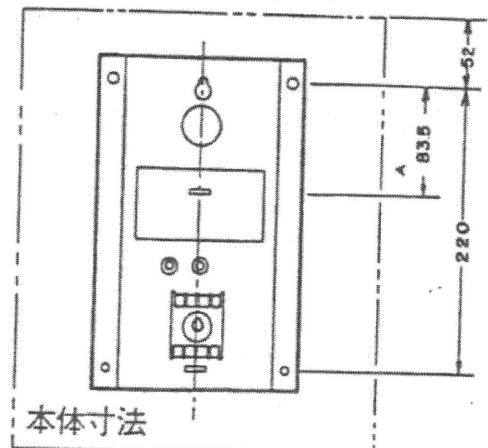

先ず壁面又は埋込スイッチボックスに取付結線台をしっかりととりつけます。A寸法は埋込スイッチボックスのとりつけピッチに合っています。次いで外部結線を結線図により行ってください。

結線が完了したら本体を取付結線台に引掛けてください。このとき中板と箱とは180°以上開かないようご注意ください。本体を掛けた後に本体止めビスを充分に締めつけ8Pプラグのキーミソを上に合わせて差込んでください。



⑤時報時刻の設定（日課の設定）

時報時刻の設定は備え付けの時報ピンを時報盤のピン孔に差込んで軽く締めてください。時報盤は24時間目盛で5分単位になっています。

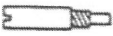
時報ピン使用区分	
CH・1	
CH・2	
共通	

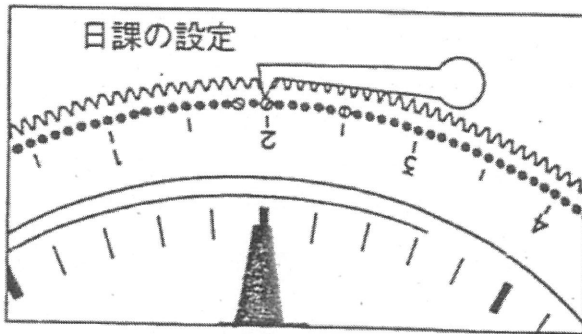

⑥時刻と時報盤との照合

時刻盤は午前午後が別々になっておりますので時刻を合わされたとき、あるいは時報ピンを設定されたときなどには現在の時刻と時報盤上のセレクトレバーの時刻とを一致させてください。

ご注意 文字板上の短針を単独で回しますと設定した時刻に時報ができなくなります、必ず長針を前進させて時刻を合わせてください。

⑦時刻の調整

長針を前進させて時刻を合わせます。針の逆転はさせないでください。進みすぎた場合は運針停止スイッチにより止めて合わせます。

⑧鳴り時間調整

鳴り時間は5秒から60秒まで任意に調整できます。

チャイムに接続する場合は15秒位が適当です。

