









取扱説明書

強力パンチKN-8

ご使用になる前に、この「取扱説明書」をよくお読みください。特に「△注意」は必ずお読み
のうえ、正しくお使いください。

この製品は改良のために、仕様を変更する場合があります。このため、同一製品においても、
『取扱説明書』の記載内容が異なる場合がありますので、製品ごとの『取扱説明書』を混同して
使用しないでください。

安全上のご注意

 注 意	
	1. 刃の下に手を入れないでください。 けがの原因となります。
	2. 刃を交換する時は取扱説明書の手順にしたがって行ってください。 けがの原因となります。
	3. カバーを外して使用したり、分解をしたり、改造をしたりしないでく ださい。けがの原因となります。
	4. ステープラ針などの異物がついたまま穴をあけないでください。 故障をしたり、けがの原因となります。
	5. 穴あけ時に摩擦音などの異常があった場合は、すぐ保守点検にお出し ください。そのまま使用をすると、けがの原因となります。
	6. ぐらついたり傾いたりしている不安定な場所では使用しないでくださ い。落ちたり、倒れたりして、けがの原因となります。
	7. 移動の時は、必ずテーブルを支えて移してください。 けがの原因となります。

1. お使いになる前に

(1) 付属品の種類・数量を確かめてください。

- ① 本体後部のカス受けの中に、六角棒レンチが1本入っています。
- ② 本体に刃が2本と刃受けファイバー2個がセットされています。

(2) 製品各部の名称など

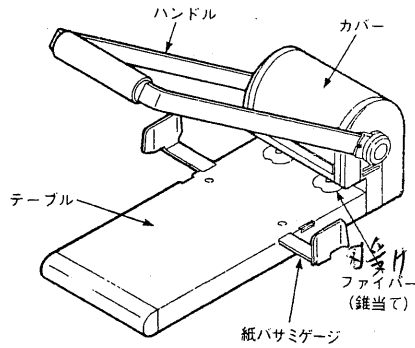

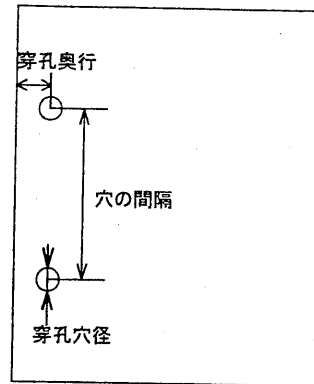

穿孔能力…穴あけ可能な厚さ、枚数
 穿孔穴径…穴あけの直径
 穿孔奥行…紙の縁から穴の中心までの長さ



2. ご使用方法

(1) 使用に際してのご注意

 注 意	
	1. ぐらついたり傾いたりしている不安定な場所では使用しないでください。落ちたり、倒れたりして、けがの原因となります。
	2. 固い紙や、穴のあいているところの付近を重ねて穴あけをしないでください。刃に抜きカスがつまり、刃が折れ、けがの原因となります。



- ① 三日月等の円形でない抜きカスやタック紙、アート紙、段ボール紙、トレンジングペーパー等が刃の中に入るとカス詰まりを起こしますので、穴あけしないでください。
- ② 穴あけ時にハンドルが重く感じた時は無理をせず、抜きカスを取り除くか、刃を交換してください。

(2) 紙のセット

- ① 穴あけする紙を奥まで差し込んでください。
- ② 紙バサミゲージを動かして紙の両サイドに合わせてください。紙とテーブルの中心が合います。

(3) 穴あけ方法

ハンドルの中央を握って、降ろしてください。2カ所同時に穴があきます。

 注 意	
	刃の下に手を入れないでください。けがの原因となります。

3. お手入れについて

(1) 刃の交換方法

- ① テーブルの後ろにあるカス受けをはずし、右図の矢印の方向へカバーを軽く持ち上げてください。カバーがはずれます。

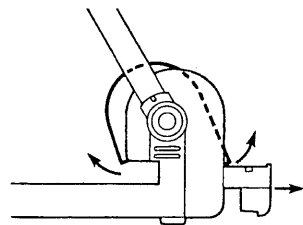

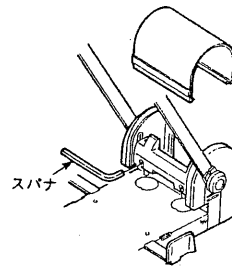

- ② 右図のように、カス受けの中にある六角棒スパナでネジをゆるめてください。刃がはずれます。



- ③ 替刃を奥にあたるまで差込み、ネジをしっかり締めつけて固定してください。

(2)刃は定期的に変換してください。

 注 意	
	穴をあけた時に重く感じたり、紙がついて上がったりは刃先が痛んでいます。新しい刃と交換してください。刃が折れてけがの原因となります。

(3)必ず当社のKN-8型替刃とご指定の上、お買い上げください。

(4)抜きカスを捨ててください。



- ①抜きカスはテーブル後ろのカス受けにたまります。カス受けを引き抜いて抜きカスを捨ててください。
- ②捨て終えたら元の位置に完全にはめ込んでください。

(5)刃受けファイバー

①刃受けファイバーは穴あけにより消耗します。先のとがっている工具やボールペンなどで、少しずつ回転させてずらしたり、裏返してご使用下さい。刃受けファイバーがすり減っていると最後まできれいに切れなくなる場合があります。

②刃受けファイバーの交換

刃受けファイバーの凹部と本体テーブルの凸部を合わせてから、先のとがっている工具やボールペンなどで引っかけるようにして取り出してください。この時指などは絶対に使わないでください。けがの原因となります。

 注 意	
	刃に触れないようにしてください。けがの原因となります。

4.故障と思う前に

・最後まできれいに切れない場合

- ①刃受けファイバーは穴あけすることにより消耗します。少しずつ回転させてずらしたり、裏返してご使用下さい。それでも切れない場合は、刃受けファイバーを交換してください。
- ②刃先が痛んでいるとききれいに切れなくなる場合があります。刃を交換してください。

■故障の場合

修理が必要な場合は、販売店、当社営業担当者、またはお客様相談センターまでご連絡ください。
 お客様相談センター フリーダイヤル ☎ 0120-077-266

5.仕様と主要部分の材質

(1)仕様

外 寸	W163mm×D348mm×H375mm
質 量	2.0Kg
穴間隔	80mm
穿孔穴径	6mm
穿孔奥行	12.7mm
穿孔能力	15mm
横当てサイズ	B4 (タテ) までのフリーサイズ

(2)材質

本 体	6ナイロン
テーブル	スチール
ハンドル	スチール
カバー	塩化ビニール >PVC<
刃	特殊鋼